

MOVING YOU FURTHER

# HX145LCR

Mit Tier 4 final-/Stufe IV-Motor



\* Auf dem Foto kann optionale Ausrüstung gezeigt sein.

**Nettleistung**

SAE J1349 / 87 kW (116 PS) bei 1950 U/min

**Bruttolistung**

SAE J1995 / 92.7 kW (124 PS) bei 1950 U/min

**Fahrgeschwindigkeit**

5,5 km/h (3,4 mph) / 3,3 km/h (2,1 mph)

**Betriebsgewicht**

15160 kg / 33,420 lb



## CHEF IM RING

Die Bagger der HX-Serie stehen für HHI-Stärken: Initiative, Kreativität und Energie. HHI-Ingenieure gehören zu den Besten und haben nichts unterlassen, dem Anwender ein "Null-Fehler"-Produkt zu bieten. Die neue HX-Serie ist das Ergebnis gründlicher Untersuchungen dessen, was in der Praxis gebraucht und gewünscht wird. Harte Einsatztests und strenge Qualitätsprüfungen bescheinigen den Maschinen Kraftstoffeffizienz und Leistungsvermögen auf hohem Niveau.



\* Auf dem Foto kann optionale Ausrüstung gezeigt sein.

# CHEF IM RING

Die HX-Serie übertrifft Kundenerwartungen!  
Die HX-Serie von HHI setzt Maßstäbe.

# HX145LCR



## EFFIZIENTER, STÄRKER

- ÖKO-Anzeige
- IPC (Intelligent Power Control)
- Neue variable Leistungssteuerung
- Elektronische Visko-Lüfterkupplung
- Volumenstromregelung für Anbaugeräte (Option)
- Neues Kühlsystem mit höherem Luftdurchsatz
- Großer Lufteinlass mit Gitterabdeckung
- Zykluszeitverbesserung



## ZUVERLÄSSIGER, ROBUSTER

- Strapazierfähiges Kühlmodul
- Verschleißfeste Bolzen, Buchsen und Polymerscheiben
- Robuste, langlebige Konstruktion von Ober- und Unterwagen und Anbaugeräten
- Hochwertige (hochdruckfeste) Schläuche



## INFOTAINMENT-KABINE

- Intelligentes Kontrollsystem
- Wi-Fi Direct mit Smartphone (Miracast)
- Proportionale Zusatzhydraulik
- Neues Audiosystem
- Neue Klimaanlage



## MODERNER KOMFORT, EINFACH UND SICHER

- Einfacher Zugang zu DEF/AdBlue®-Versorgung
- Hi MATE (Maschinenmanagementsystem) (Option)
- Visko-Aufhängung
- Schwenksperre (Option)
- Feinsteuerung Schwenken (Option)



\* Auf dem Foto kann optionale Ausrüstung gezeigt sein.



\* Auf dem Foto kann optionale Ausrüstung gezeigt sein.

### Zykluszeitverbesserung

Die HX-Serie bietet höhere Produktivität auf der Baustelle durch schnellere Arbeitsspiele.

# EFFIZIENTER, STÄRKER

## Kraftstoffeffizientes Hochleistungsaggregat

Die HX-Serie verfügt über einen umweltfreundlichen Motor, der sich durch sowohl beste Kraftstoffeffizienz als auch hohe Abgabeleistung auszeichnet. Das Aggregat hat seine herausragende Leistungsfähigkeit in anspruchsvollen Tests auf verschiedenen Baustellen unter Beweis gestellt und wird keinen Kundenwunsch offen lassen.



### ÖKO-Anzeige

Die ÖKO-Anzeige unterstützt den wirtschaftlichen Maschinenbetrieb. Die farbigen Anzeigen weisen Motordrehmoment und Energieeffizienz aus. Genauso sieht der Bediener den durchschnittlichen und den Gesamtkraftstoffverbrauch. Der Kraftstoffverbrauch pro Stunde oder Tag ist über ein Detailmenü aufrufbar.



### IPC (Intelligent Power Control)

Die intelligente Powersteuerung IPC steuert die Pumpe bedarfsabhängig. Der Modus kann über das Display aktiviert oder deaktiviert werden. Im Modus "Aushub" lässt sich der Pumpenförderstrom kraftstoffsparend und einfach mit einem Hebel regulieren.



### Volumenstromregelung für Anbaugeräte

Zur Optimierung des Pumpenförderstroms werden bei der HX-Serie zwei Pumpen unabhängig gesteuert. Die Funktion ermöglicht es, die effektive Förderleistung (für zehn verschiedene Hydraulikhämmer und zehn Abbruchscheren) exakt auf das jeweilige Anbaugerät und die Arbeitsbedingungen abzustimmen.

### Neue variable Leistungssteuerung

Eingangs- und Ausgangssignale der Arbeitseinrichtung sind bei der HX-Serie auf einem Minimum gehalten – zugunsten niedriger Verbrauchswerte. Drei Leistungsmodi gewährleisten höchste Effizienz unter allen Einsatzanforderungen.

\* P-Modus (Power): maximale Geschwindigkeit und Kraft für schwere Arbeiten

\* S-Modus (Standard): optimale Leistung und Kraftstoffeffizienz für allgemeine Arbeiten

\* E-Modus (Economy): optimale Steuerung für leichte Arbeiten.

### Elektronische Visko-Lüfterkupplung

Die elektronische Lüfterkupplung reduziert Betriebsgeräusche und Energieverbrauch durch eine präzise Drehzahlsteuerung abhängig von der Hydrauliköl- und Kühlmitteltemperatur der arbeitenden Maschine. Auch kann hierdurch die Aufwärmung des Hydrauliköls beschleunigt werden.

### Großer Lufteinlass mit Gitterabdeckung

Das vergrößerte Luftloch in der lufteinlassseitigen Abdeckung verfügt über ein feinmaschiges Gitter, das Fremdstoffe aus dem System hält und so die Lebensdauer verlängert.

# ZUVERLÄSSIGER, ROBUSTER

## Neues Außendesign für mehr Robustheit und Sicherheit

Der wahre Wert der HX-Serie zeigt sich in ihrer Standhaftigkeit und Ausdauer. Die robuste Konstruktion von Unterwagen und Oberwagen verträgt von außen eingetragene Erschütterungen und hohe Arbeitslasten, und auch die rigoros getesteten Anbaugeräte statten die HX-Serie mit hohem Einsatzwert für raue Bedingungen und mit dem Versprechen höherer Produktivität aus.



### Strapazierfähiges Kühlmodul

Die HX-Serie verfügt über ein Kühlmodul, das seine Leistungsfähigkeit und Strapazierfähigkeit in härtesten Tests unter Beweis gestellt hat.



### Verschleißfeste Bolzen, Buchsen und Polymerscheiben

Die Verbindungsteile zwischen Ausrüstung und Anbaugeräten sind bei der HX-Serie reibungsärmer geworden. Die eingesetzten Bolzen, Buchsen und Polymerscheiben sind verschleißfest ausgeführt und sorgen für passgenaue Schnittstellen mit ausgezeichneten, dauerbeständigen Gleit- und Gelenkeigenschaften.



### Robuste, langlebige Konstruktion von Ober- und Unterwagen und Anbaugeräten

Oberwagen, Unterwagen und Anbaugeräte der HX-Serie erfüllen höhere Ansprüche an die strukturelle Langzeitstabilität als sie auf der Baustelle gestellt werden. Das belegen zahlreiche Tests, unter Einsatzbedingungen und in virtuellen Simulationen. Die Verschleißfestigkeit des Löffels wurde durch den Einsatz eines neuen Materials verbessert.



\* Auf dem Foto kann optionale Ausrüstung gezeigt sein.

### Hochwertige (hochdruckfeste) Schläuche

In der HX-Serie sind Hochdruckschläuche mit verbesserter Hitze- und Druckbeständigkeit eingesetzt, auch dies ein Beitrag zur Langlebigkeit der Ausrüstung.



Kabinnenraum für Fahrer  
vergrößert um  
**13%**  
(im Vergleich zur Serie 9)

310 mm  
(Serie 9)

340 mm  
(Serie HX)

\* Auf dem Foto kann optionale Ausrüstung gezeigt sein.

# INFOTAINMENT-KABINE

## Vergrößerte Instrumententafel für leichtere Überwachung

Eine Vielzahl von elektronischen Funktionen sind für den Fahrer effizient an einem günstigen Ort zusammengelegt. Das hochentwickelte Infotainment-System, ein Produkt der HHI-Informationstechnologie, ermöglicht Produktivität und Spaß bei der Arbeit zugleich! Die HX-Serie von HHI bietet Kunden mehr Wert und mehr Vergnügen.



### Intelligentes Kontrollsystem

Das 8-Zoll-Display in Kapazitivtechnik (ähnlich einem Smartphone-Display) der HX-Serie ist 30 % größer als beim Vorgängermodell und leicht ablesbar. Mit den Displayschaltern lässt sich der Harnstoffvorrat genauso leicht wie die Außentemperatur prüfen. Bedien- und Anzeigeelemente für Audio-AUX, Klimaanlage, Heizung und Neigungssensor tragen zum Komfort des Bedieners bei.

### Wi-Fi Direct mit Smartphone (Miracast)

Das Miracast-System nutzt die WLAN-Funktion des Smartphones und ermöglicht es dem Bediener einfach und komfortabel, diverse Funktionen seines Smartphones, wie Navigation, Webbrowser, Video und Musik, auf den großen Bildschirm zu legen (derzeit für Android-Mobiltelefone)



### Proportionale Zusatzhydraulik

- Option: Proportional wirkender Schalter für feinfühlige Geschwindigkeitssteuerung
- Höherer Komfort für den Bediener

### Neues Audiosystem

Mit Radiogerät und USB-gestütztem MP3-Player, und zusätzlich mit integrierter Bluetooth-Freisprecheinrichtung und eingebautem Mikrofon, sodass während der Arbeit und Fahrt das Telefon bedient werden kann.

# MODERNER KOMFORT, EINFACH UND SICHER

## Neue Kabine für verbesserten Komfort

Leise, vibrationsarm und ergonomisch gestaltet – so erlebt sich das Kabineninnere komfortabel und angenehm! Ein besonderes Augenmerk bei der HX-Serie sind die Sicherheit und der Komfort des Bedieners: So ist im Sinne optimaler Arbeitsbedingungen auch die schnelle und sichere Inspektion der Ausrüstung jederzeit und an jedem Ort gewährleistet.

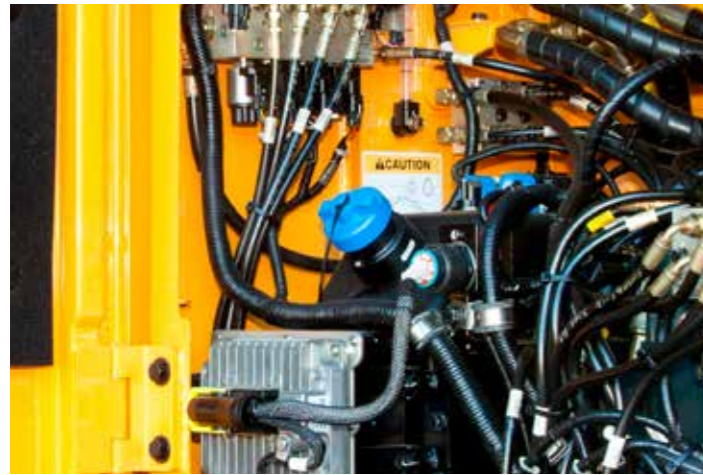

## Einfacher Zugang zu DEF/AdBlue®-Versorgung

Der DEF/AdBlue®-Behälter befindet sich im Werkzeugkasten und der Befüllanschluss ist leicht zugänglich vom Behälter abgesetzt angeordnet. Eine rote Warnleuchte signalisiert die Füllstoppgrenze. Das DEF/AdBlue®-Zuführmodul befindet sich zur einfachen Wartung und zum Filterwechsel neben dem Kraftstofftank.



## Hi MATE (Maschinenmanagementsystem)

Hi MATE ist das Hyundai-Fernverwaltungssystem, das dem Betreiber und Wartungspersonal beim Händler Zugriff auf wichtige Wartungs- und Diagnoseinformationen der Maschine von jedem Computer mit Internetzugang aus bietet. Anwender können den Standort der Maschine per digitaler Kartierung orten und Grenzen setzen, innerhalb derer die Maschine bewegbar ist. So werden Serviceeinsätze vor Ort auf ein Minimum begrenzt. Hi MATE spart dem Eigentümer und dem Händler Zeit und Geld, da vorbeugende Wartung besser geplant und ungeplante Stillstandzeiten der Maschine vermieden werden können.

\* Die Funktionalität des Systems kann je nach der Verfügbarkeit des Datenübertragungssignals eingeschränkt sein.



\* Auf dem Foto kann optionale Ausrüstung gezeigt sein

## Schwenkbegrenzung (Option)

Die Schwenkbegrenzung erhöht die Stabilität der Maschine, wo die Schwenkbewegung automatisch begrenzt werden soll – Arbeitsgeschwindigkeit und Produktivität gewinnen hierdurch.

## Feinsteuerung Schwenken (Option)

Diese Option ermöglicht bei Bedarf eine komfortable Feinsteuerung des Schwenkvorgangs.

# TECHNISCHE DATEN

MOTOR	
Hersteller / Modell	Perkins 1204F
Typ	Wassergekühlter, 4-takt Dieselmotor, 4 Zylinder in Reihe, Direkteinspritzer mit Turbolader und Laderluftkühlung
Nennleistung am Schwungrad	SAE J1995 (brutto) 92,7 kW (124 PS) bei 1950 U/min
	SAE J1349 (netto) 87 kW (116 PS) bei 1950 U/min
Schwungrad	DIN 6271/1 (brutto) 92,7 kW (126 PS) bei 1950 U/min
	DIN 6271/1 (netto) 87 kW (118 PS) bei 1950 U/min
Höchst Drehmoment	54,0 kgf-m (391 lbf-ft) bei 1400 U/min
Bohrung x Hub	105 x 127 mm (4.1" x 5.0")
Hubraum	4400 cc (268.5 cu in)
Batterien	2 x 12 V x 100 Ah
Anlasser	24 V - 4,5 kW
Generator	24 V - 100 A

## HYDRAULIKSYSTEM

HAUPTPUMPE	
Typ	Verstellbare Axialkolbenpumpen in Tandemausführung
Maximaler Durchfluss	2 x 126,8 l/min (33.5 US gpm / 27.9 UK gpm)
Hilfspumpe für Vorsteuerkreis	Zahnradpumpe

Quererfassendes und kraftstoffsparendes Pumpensystem

## HYDRAULIKMOTOREN

Fahren	Axialkolbenmotor mit zwei Geschwindigkeiten mit Bremsventil und Parkbremse
Schwenken	Axialkolbenmotor mit automatischer Bremse

## ÜBERDRUCKVENTILEINSTELLUNG

Anbaugerätkreise	350 kgf/cm <sup>2</sup> (4980 psi)
Fahren	350 kgf/cm <sup>2</sup> (4980 psi)
Leistungsstufe (Ausleger, Löffelstiel, Löffel)	380 kgf/cm <sup>2</sup> (5410 psi)
Schwenkkreis	285 kgf/cm <sup>2</sup> (4050 psi)
Vorsteuerkreis	40 kgf/cm <sup>2</sup> (570 psi)
Serviceventil	Installiert

## HYDRAULIKZYLINDER

Zylinder: Bohrung x Hub	Ausleger: 2-105 x 1105 mm (4.1" x 43.5")
	Löffelstiel: 1-115 x 1138 mm (4.5" x 44.8")
	Tiefelöffel: 1-100 x 850 mm (3.9" x 33.1")
	Planierschild: 2-100 x 250 mm (3.9" x 9.8")
Zweiteiliger Ausleger: 1: 2-105 x 995 mm (4.1" x 39.2") 2: 1-145 x 613 mm (5.7" x 24.1")	

## ANTRIEBE UND BREMSEN

Antriebsart	Vollhydrostatisch
Antriebsmotor	Axialkolbenmotor, mit Bremse integriert
Untersetzung	Planetenuntersetzungsgetriebe
Max. Zugkraft	12000 kgf (26,455 lbf)
Max. Fahrgeschwindigkeit (Schnell-/Langsamgang)	5,5 km/h (3,4 mph) / 3,3 km/h (2,1 mph)
Steigfähigkeit	35° (70%)
Handbremse	Mehrscheibenausführung, nass

## STEUERUNG

Vorsteuerdruckunterstützte Joysticks und Pedale mit abnehmbarem Hebel für nahezu kraft- und ermüdungsfreie Bedienung.

Vorsteuerung	Zwei Joysticks mit einem Sicherheitshebel (links): Schwenken und Löffelstiel (rechts): Ausleger und Tiefelöffel (ISO)
Fahren und Lenken	Zwei Hebel mit Pedalen
Motordrossel	Elektrisch, als Drehregler ausgeführt

## SCHWENKWERK

Schwenkmotor	Axialkolbenmotor mit festem Schluckvolumen
Schwenkuntersetzung	Planetenraduntersetzung
Drehkransschmierung	Fettbad
Schwenkbremse	Mehrscheibenausführung, nass
Schwenkgeschwindigkeit	11,2 U/min

## SERVICE-FÜLLMENGEN ( ) : Optional

Nachfüllmenge	Liter	US gal	UK gal
Kraftstofftank	265	70.0	58.3
Motorölmittel	14,5	3.8	3.2
Motoröl	10,5	2.8	2.3
Schwenkeinrichtung	3,5 (2,5)	0,9 (0,7)	0,7 (0,5)
Endantrieb (je)	2,3	0,6	0,5
Hydrauliksystem (einschl. Behälter)	180	47,6	39,6
Hydraulikölbehälter	96	25,4	21,1
DEF/AdBlue*	19	5,0	4,2

## UNTERWAGEN

Der X-Mittelrahmen ist eine vollverschweißte Konstruktion mit verstärkten Kastengerahmen für das Laufwerk. Der Unterwagen ist mit geschmierten Rollen, Leitradern, Kettenspannern mit stoßdämpfenden Federn und Antriebsrädern sowie Raupenkettenspannern mit 2- oder 3-Steg-Bodenplatten ausgerüstet.

Mittelrahmen	X-Rahmen
Unterwagen	Fünfeckiges Kastenprofil
Kettenplatten pro Seite	47 EA
Stützrollen pro Seite	2 EA
Laufrollen pro Seite	7 EA
Kettenführungen pro Seite	1 EA

## BETRIEBSGEWICHT (CIRCA)

Betriebsgewicht, einschliesslich 4600 mm (15' 1") Ausleger; 2500 mm (8' 2") Löffelstiel; 0,52 m<sup>3</sup> (0,68 yd<sup>3</sup>) Löffel gehäuft nach SAE, Schmiermittel, Kühlmittel, vollem Kraftstofftank, vollem Hydraulikölbehälter und aller Standardausrüstung.

## BETRIEBSGEWICHT

Platten	Betriebsgewicht		Bodendruck
Typ	Breite mm (in)	kg (lb)	kgf / cm <sup>2</sup> (psi)
Dreisteg	500 (20")	HX145LCR	14950 (32,960) 0,45 (6,40)
		HX145LCR (Mit Planierschild)	15750 (34,720) 0,47 (6,68)
	600 (24")	HX145LCR	15160 (33,420) 0,38 (5,40)
		HX145LCR (Mit Planierschild)	15960 (35,190) 0,40 (5,69)
700 (28")	HX145LCR	15370 (33,880) 0,33 (4,69)	
	HX145LCR (Mit Planierschild)	16170 (35,650) 0,35 (4,98)	

# AUSWAHLHILFE BAGGERLÖFFEL UND SCHACHTKRAFT

## LÖFFEL

Die Löffel sind im Stahlauführung, völlig verschweisst und Zugfest.

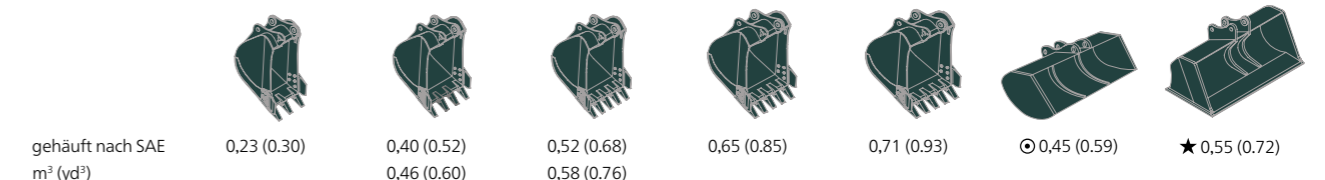

Inhalt m <sup>3</sup> (yd <sup>3</sup> )	Breite mm (in)	Gewicht kg (lb)	Empfehlung mm (ft.in)						
			4600 (15' 1") Mono-Ausleger			4900 (16' 1") Zweiteiliger Ausleger			
gehäuft nach SAE	gehäuft nach CECE	Ohne Seitenschneidkanten	Mit Seitenschneidkanten	1900 (6' 3") Löffelstiel	2100 (6' 11") Löffelstiel	2500 (8' 2") Löffelstiel	3000 (9' 10") Löffelstiel	2100 (6' 11") Löffelstiel	2500 (8' 2") Löffelstiel
0,23 (0,30)	0,20 (0,26)	520 (20.5)	620 (24.4)	●	●	●	■	●	●
0,40 (0,52)	0,35 (0,46)	750 (29.5)	850 (33.5)	●	●	●	■	●	●
0,46 (0,60)	0,40 (0,52)	840 (33.1)	940 (37.0)	●	●	●	▲	●	■
0,52 (0,68)	0,45 (0,59)	915 (36.0)	1015 (40.0)	●	●	●	-	■	■
0,58 (0,76)	0,50 (0,65)	1000 (39.4)	1100 (43.3)	●	●	■	-	■	▲
0,65 (0,85)	0,55 (0,72)	1105 (43.5)	1205 (47.4)	■	■	▲	-	▲	-
0,71 (0,93)	0,60 (0,78)	1190 (46.9)	1290 (50.8)	▲	▲	-	-	-	-
■ 0,45 (0,59)	0,40 (0,52)	1520 (59.8)	-	●	●	■	-	●	■
⊙ 0,55 (0,72)	0,45 (0,59)	1800 (70.9)	-	■	▲	▲	-	■	▲

- Böschungslöffel
- ⊙ Grubenlöffel
- : Für Material mit einer Dichte von maximal 2000 kg / m<sup>3</sup> (3370 lb / yd<sup>3</sup>)
- : Für Material mit einer Dichte von maximal 1600 kg / m<sup>3</sup> (2700 lb / yd<sup>3</sup>)
- ▲ : Für Material mit einer Dichte von maximal 1100 kg / m<sup>3</sup> (1850 lb / yd<sup>3</sup>)

## ANBAUGERÄT

Ausleger und Löffelstiel sind als verschweißtes, spannungsarmes Kastenprofil ausgeführt. Erhältlich: Ausleger in 4,6 m (15' 1") und Zweiteiliger Ausleger in 4,9 m (16' 1") und Löffelstiel in 1,9 m (6' 3"); 2,1 m (6' 11"); 2,5 m (8' 2") und 3,0 m (9' 10").

## SCHACHTKRAFT

Ausleger	Länge	mm (ft.in)	1900 (6' 3")	2100 (6' 11")	2500 (8' 2")	3000 (9' 10")	Anmerkungen:
			Gewicht kg (lb)	560 (1,230)	580 (1,280)	610 (1,340)	
Tiefelöffel Losbrechkraft	SAE	kN	87,3 [94,8]	87,3 [94,8]	87,3 [94,8]	87,3 [94,8]	[ ] : Leistungsstufe
		kgf	8900 [9660]	8900 [9660]	8900 [9660]	8900 [9660]	
	lbf	19620 [21300]	19620 [21300]	19620 [21300]	19620 [21300]		
	ISO	kN	102 [110,8]	102 [110,8]	102 [110,8]	102 [110,8]	
Tiefelöffelstiel Reißkraft	SAE	kgf	10400 [11290]	10400 [11290]	10400 [11290]	10400 [11290]	
		lbf	22930 [24890]	22930 [24890]	22930 [24890]	22930 [24890]	
	ISO	kN	76,5 [83,1]	73,6 [79,9]	62,8 [68,2]	55,9 [60,7]	
		kgf	7800 [8470]	7500 [8140]	6400 [6950]	5700 [6190]	
Tiefelöffelstiel Reißkraft	ISO	lbf	17200 [18670]	16530 [17950]	14110 [15320]	12570 [13640]	
		kN	80,4 [87,3]	77,5 [84,1]	65,7 [71,4]	57,9 [62,8]	
Tiefelöffelstiel Reißkraft	ISO	kgf	8200 [8900]	7900 [8580]	6700 [7270]	5900 [6410]	
		lbf	18080 [19630]	17420 [18910]	14770 [16040]	13010 [14120]	

Hinweis: Stielgewicht inklusive Löffelzylinder, Verbindungsstangen und Bolzen.



# MASSE UND ARBEITSBEREICH

## ABMESSUNGEN HX145LCR

Mono-Ausleger in 4,6 m (15' 1") und Löffelstiel in 2,1 m (6' 11"); 2,5 m (8' 2") und 3,0 m (9' 10").

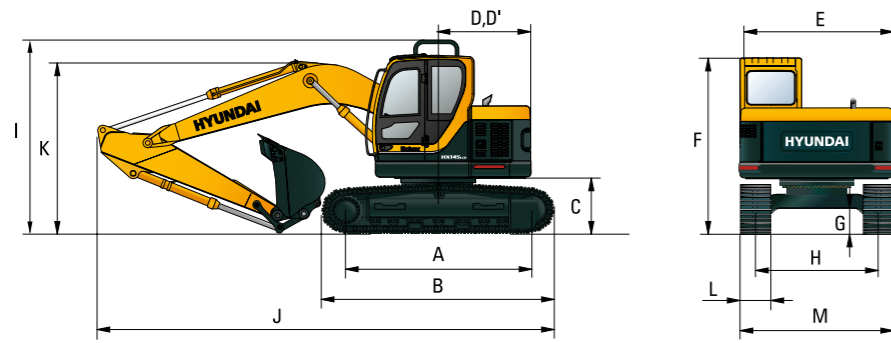

Einheit: mm (ft-in)

A	Aufstandslänge	3090 (10' 2")
B	Gesamtlänge der Raupe	3798 (12' 4")
C	Bodenfreiheit des Heckgegengewichts	930 (3' 1")
D	Heckschwenkradius	1500 (4' 11")
D'	Hecklänge	1500 (4' 11")
E	Gesamtbreite des Oberwagens	2500 (8' 2")
F	Gesamthöhe der Kabine	2900 (9' 6")
G	Mindest-Bodenfreiheit	440 (1' 5")
H	Spurweite	2000 (6' 7")
I	Gesamthöhe des Schutzgeländers	3215 (10' 7")

Auslegerlänge	4600 (15' 1")			
Löffelstiellänge	1900 (6' 3")	2100 (6' 11")	2500 (8' 2")	3000 (9' 10")
J Gesamtlänge	7380 (24' 3")	7400 (24' 3")	7360 (24' 2")	7300 (23' 11")
K Gesamthöhe des Auslegers	2630 (8' 8")	2710 (8' 11")	2860 (9' 5")	3210 (10' 6")
L Breite der Bodenplatten	500 (20")	600 (24")	700 (28")	
M Gesamtbreite	2500 (8' 2")	2600 (8' 6")	2700 (8' 10")	

## ARBEITSBEREICH HX145LCR

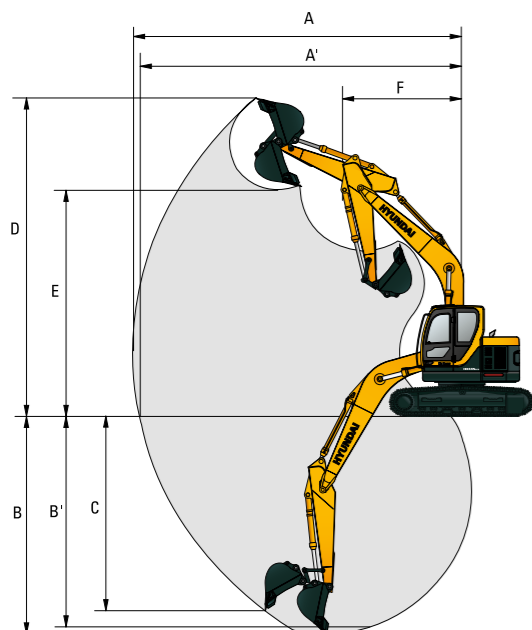

Einheit: mm (ft-in)

Auslegerlänge	4600 (15' 1")			
Löffelstiellänge	1900 (6' 3")	2100 (6' 11")	2500 (8' 2")	3000 (9' 10")
A Max. Schachtweite	7730 (25' 4")	7900 (25' 11")	8310 (27' 3")	8770 (28' 9")
A' Max. Schachtweite am Boden	7580 (24' 10")	7750 (25' 0")	8170 (26' 10")	8630 (28' 4")
B Max. Schachttiefe	4890 (16' 1")	5100 (16' 9")	5500 (18' 1")	5990 (19' 8")
B' Max. Schachttiefe (auf ca. 2,40 m)	4640 (15' 3")	4870 (16' 0")	5290 (17' 4")	5810 (19' 1")
C Max. vertikale Abstechtiefe	4400 (14' 5")	4600 (15' 1")	5000 (16' 5")	5400 (17' 9")
D Max. Einstechhöhe	8840 (29' 0")	8970 (29' 5")	9350 (30' 8")	9730 (31' 11")
E Max. Ladehöhe	6350 (20' 10")	6470 (21' 3")	6850 (22' 6")	7230 (23' 9")
F Min. Frontschwenkradius	1860 (6' 1")	2030 (6' 8")	1980 (6' 6")	2260 (7' 5")

# MASSE UND ARBEITSBEREICH

## ABMESSUNGEN HX145LCR (MIT PLANIERSCHILD)

Mono-Ausleger in 4,6 m (15' 1") und Löffelstiel in 1,9 m (6' 3"); 2,1 m (6' 11"); 2,5 m (8' 2") und 3,0 m (9' 10").

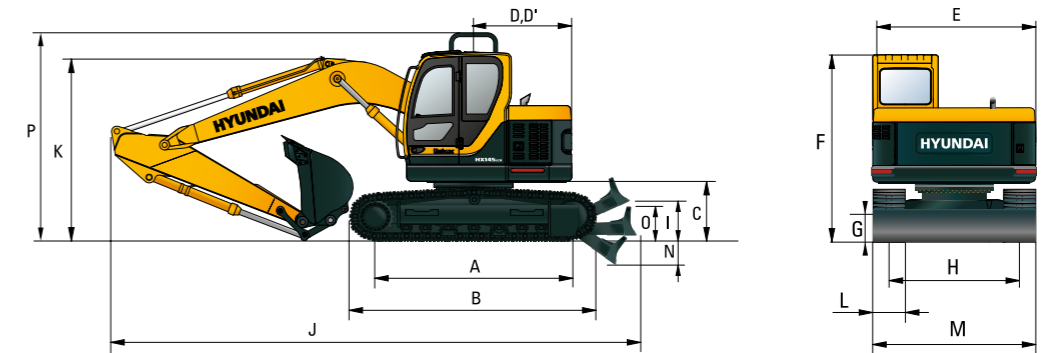

Einheit: mm (ft-in)

A	Aufstandslänge	3090 (10' 2")
B	Gesamtlänge der Raupe	3798 (12' 4")
C	Bodenfreiheit des Heckgegengewichts	930 (3' 1")
D	Heckschwenkradius	1500 (4' 11")
D'	Hecklänge	1500 (4' 11")
E	Gesamtbreite des Oberwagens	2500 (8' 2")
F	Gesamthöhe der Kabine	2900 (9' 6")
G	Mindest-Bodenfreiheit	440 (1' 5")
H	Spurweite	2000 (6' 7")
I	Bodenfreiheit mit gehobenem Planierschild	420 (1' 4")
N	Tiefe mit abgesenktem Planierschild	430 (1' 4")
O	Höhe des Planierschildes	575 (1' 8")
P	Gesamthöhe des Schutzgeländers	3215 (10' 7")

Auslegerlänge	4600 (15' 1")			
Löffelstiellänge	1900 (6' 3")	2100 (6' 11")	2500 (8' 2")	3000 (9' 10")
J Gesamtlänge	7840 (25' 9")	7860 (25' 9")	7820 (25' 8")	7760 (25' 6")
K Gesamthöhe des Auslegers	2630 (8' 8")	2710 (8' 11")	2860 (9' 5")	3210 (10' 6")
L Breite der Bodenplatten	500 (20")	600 (24")	700 (28")	
M Gesamtbreite	2500 (8' 2")	2600 (8' 6")	2700 (8' 10")	

## ARBEITSBEREICH HX145LCR (MIT PLANIERSCHILD)

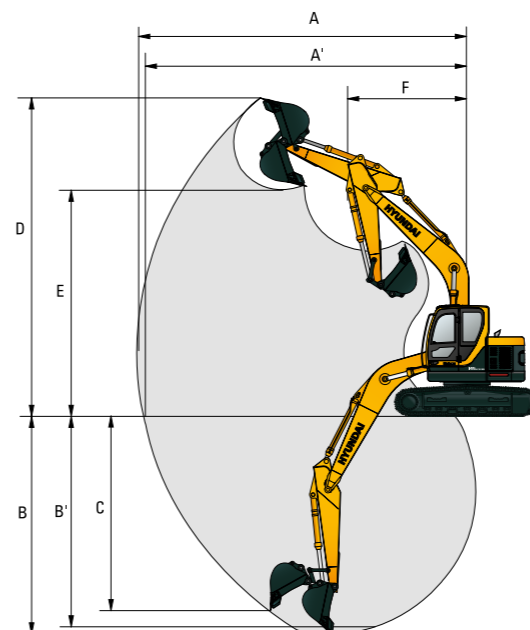

Einheit: mm (ft-in)

Auslegerlänge	4600 (15' 1")			
Löffelstiellänge	1900 (6' 3")	2100 (6' 11")	2500 (8' 2")	3000 (9' 10")
A Max. Schachtweite	7730 (25' 4")	7900 (25' 11")	8310 (27' 3")	8770 (28' 9")
A' Max. Schachtweite am Boden	7580 (24' 10")	7750 (25' 0")	8170 (26' 10")	8630 (28' 4")
B Max. Schachttiefe	4890 (16' 1")	5100 (16' 9")	5500 (18' 1")	5990 (19' 8")
B' Max. Schachttiefe (auf ca. 2,40 m)	4640 (15' 3")	4870 (16' 0")	5290 (17' 4")	5810 (19' 1")
C Max. vertikale Abstechtiefe	4400 (14' 5")	4600 (15' 1")	5000 (16' 5")	5400 (17' 9")
D Max. Einstechhöhe	8840 (29' 0")	8970 (29' 5")	9350 (30' 8")	9730 (31' 11")
E Max. Ladehöhe	6350 (20' 10")	6470 (21' 3")	6850 (22' 6")	7230 (23' 9")
F Min. Frontschwenkradius	1860 (6' 1")	2030 (6' 8")	1980 (6' 6")	2260 (7' 5")

# MASSE UND ARBEITSBEREICH

## ABMESSUNGEN HX145LCR ZWEITEILIGER AUSLEGER

Zweiteiliger Ausleger in 4,9 m (16' 1") und Löffelstiel in 2,1 m (6' 11"); 2,5 m (8' 2"); 3,05 m (10' 0") und 3,6 m (11' 10").

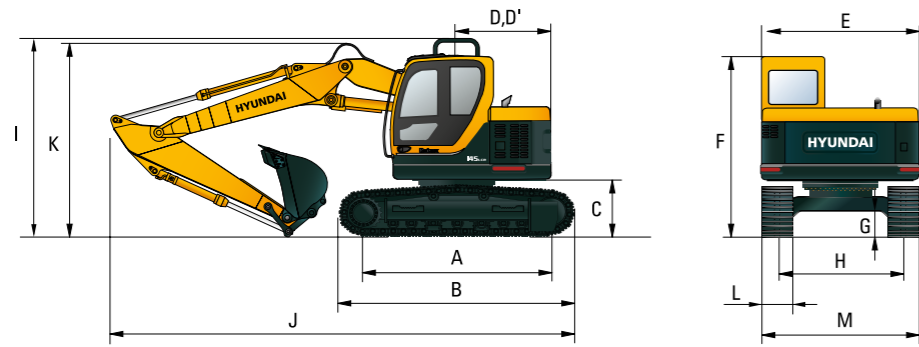

Einheit: mm (ft-in)

A	Aufstandslänge	3090 (10' 2")
B	Gesamtlänge der Raupe	3798 (12' 4")
C	Bodenfreiheit des Heckgegengewichts	930 (3' 1")
D	Heckschwenkradius	1500 (4' 11")
D'	Hecklänge	1500 (4' 11")
E	Gesamtbreite des Oberwagens	2500 (8' 2")
F	Gesamthöhe der Kabine	2900 (9' 6")
G	Mindest-Bodenfreiheit	440 (1' 5")
H	Spurweite	2000 (6' 7")
I	Gesamthöhe des Schutzgeländers	3215 (10' 7")

Auslegerlänge	4900 (16' 1") Zweiteiliger		
Löffelstiellänge	2100 (6' 11")	2500 (8' 2")	
J Gesamtlänge	7720 (25' 4")	7690 (25' 3")	
K Gesamthöhe des Auslegers	2870 (9' 5")	2900 (9' 6")	
L Breite der Bodenplatten	500 (20")	600 (24")	700 (28")
M Gesamtbreite	2500 (8' 2")	2600 (8' 6")	2700 (8' 10")

## ARBEITSBEREICH HX145LCR ZWEITEILIGER AUSLEGER

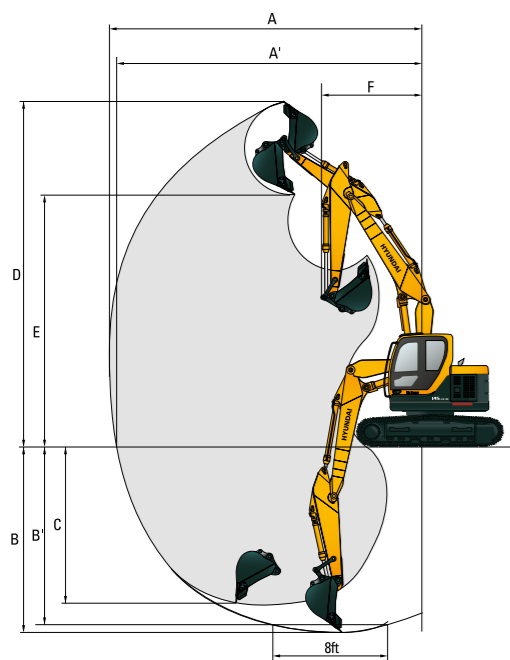

Einheit: mm (ft-in)

Auslegerlänge	4900 (16' 1") Zweiteiliger	
Löffelstiellänge	2100 (6' 11")	2500 (8' 2")
A Max. Schachtweite	8270 (27' 2")	8675 (28' 6")
A' Max. Schachtweite am Boden	8130 (26' 8")	8540 (28' 0")
B Max. Schachttiefe	5175 (16' 12")	5580 (18' 4")
B' Max. Schachttiefe (auf ca. 2,40 m)	5060 (16' 7")	5470 (17' 11")
C Max. vertikale Abstehtiefe	4555 (14' 11")	5015 (16' 5")
D Max. Einstechhöhe	9340 (30' 8")	9715 (31' 10")
E Max. Ladehöhe	6850 (22' 6")	7230 (23' 9")
F Min. Frontschwenkradius	2300 (7' 7")	2250 (7' 5")

# MASSE UND ARBEITSBEREICH

## ABMESSUNGEN HX145LCR ZWEITEILIGER AUSLEGER (MIT PLANIERSCHILD)

Zweiteiliger Ausleger in 4,9 m (16' 1") und Löffelstiel in 2,1 m (6' 11") und 2,5 m (8' 2").

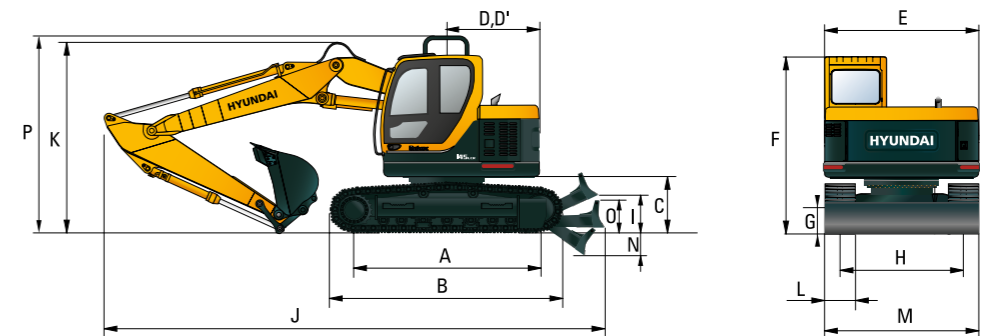

Einheit: mm (ft-in)

A	Aufstandslänge	3090 (10' 2")
B	Gesamtlänge der Raupe	3798 (12' 4")
C	Bodenfreiheit des Heckgegengewichts	930 (3' 1")
D	Heckschwenkradius	1500 (4' 11")
D'	Hecklänge	1500 (4' 11")
E	Gesamtbreite des Oberwagens	2500 (8' 2")
F	Gesamthöhe der Kabine	2900 (9' 6")
G	Mindest-Bodenfreiheit	440 (1' 5")
H	Spurweite	2000 (6' 7")
I	Bodenfreiheit mit gehobenem Planierschild	410 (1' 4")
N	Tiefe mit abgesenktem Planierschild	450 (1' 5")
O	Höhe des Planierschildes	575 (1' 8")
P	Gesamthöhe des Schutzgeländers	3215 (10' 7")

Auslegerlänge	4900 (16' 1") Zweiteiliger		
Löffelstiellänge	2100 (6' 11")	2500 (8' 2")	
J Gesamtlänge	8180 (26' 10")	8150 (26' 9")	
K Gesamthöhe des Auslegers	2870 (9' 5")	2900 (9' 6")	
L Breite der Bodenplatten	500 (20")	600 (24")	700 (28")
M Gesamtbreite	2500 (8' 2")	2600 (8' 6")	2700 (8' 10")

## ARBEITSBEREICH HX145LCR ZWEITEILIGER AUSLEGER (MIT PLANIERSCHILD)

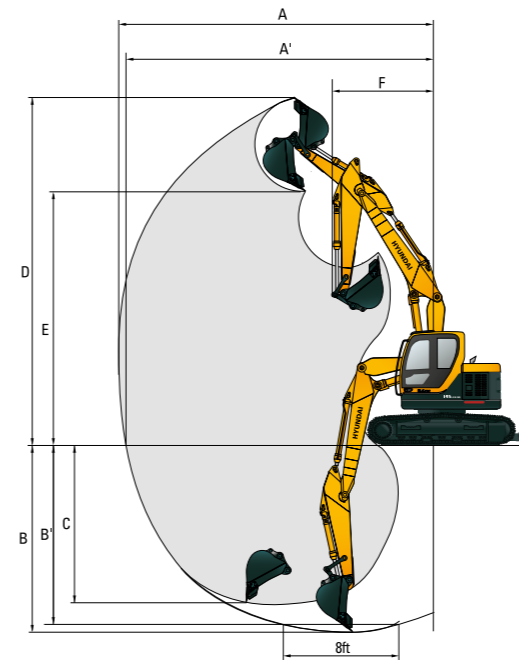

Einheit: mm (ft-in)

Auslegerlänge	4900 (16' 1") Zweiteiliger	
Löffelstiellänge	2100 (6' 11")	2500 (8' 2")
A Max. Schachtweite	8270 (27' 2")	8675 (28' 6")
A' Max. Schachtweite am Boden	8130 (26' 8")	8540 (28' 0")
B Max. Schachttiefe	5175 (16' 12")	5580 (18' 4")
B' Max. Schachttiefe (auf ca. 2,40 m)	5060 (16' 7")	5470 (17' 11")
C Max. vertikale Abstehtiefe	4555 (14' 11")	5015 (16' 5")
D Max. Einstechhöhe	9340 (30' 8")	9715 (31' 10")
E Max. Ladehöhe	6850 (22' 6")	7230 (23' 9")
F Min. Frontschwenkradius	2300 (7' 7")	2250 (7' 5")

# HUBVERMÖGEN

Lastradius Frontauslage Lastradius Seitenauslage bzw. 360 Grad

## HX145LCR

Ausleger: 4,6 m (15' 1") / Löffelstiel: 1,9 m (6' 3") / Tieflöffel: 0,52 m<sup>3</sup> (0,68 yd<sup>3</sup>) SAE gehäuft / Bodenplatten: 600 mm (24") 3-Steg mit 2800 kg (6,170 lb) Gegengewicht.

Lasthöhe m (ft)	Lastradius								Max. Reichweite		
	1.5 m (5 ft)		3.0 m (10 ft)		4.5 m (15 ft)		6.0 m (20 ft)		Volumen	Reichweite	
6.0 m (20 ft)	kg				*3240	*3240			*3720	2200	5.75
	lb				*7140	*7140			*8200	4850	(18.9)
4.5 m (15 ft)	kg		*5040	*5040	*4330	3340			2830	1600	6.73
	lb		*11110	*11110	*9550	7360			6240	3530	(22.1)
3.0 m (10 ft)	kg		*7250	6120	*5010	3140	3370	1910	2460	1360	7.22
	lb		*15980	13490	*11050	6920	7430	4210	5420	3000	(23.7)
1.5 m (5 ft)	kg		*9050	5370	5240	2890	3260	1810	2350	1280	7.32
	lb		*19950	11840	11550	6370	7190	3990	5180	2820	(24.0)
Boden- niveau	kg		*8630	5110	5050	2720	3180	1740	2470	1340	7.06
	lb		*19030	11270	11130	6000	7010	3840	5450	2950	(23.2)
-1.5 m (-5 ft)	kg	*6890	*6890	*8100	5120	4990	2670		2900	1590	6.40
	lb	*15190	*15190	*17860	11290	11000	5890		6390	3510	(21.0)
-3.0 m (-10 ft)	kg			*5970	5250	*4070	2740		*2250	*2250	5.12
	lb			*13160	11570	*8970	6040		*4960	*4960	(16.8)

Ausleger: 4,6 m (15' 1") / Löffelstiel: 2,1 m (6' 11") / Tieflöffel: 0,52 m<sup>3</sup> (0,68 yd<sup>3</sup>) SAE gehäuft / Bodenplatten: 600 mm (24") 3-Steg mit 2800 kg (6,170 lb) Gegengewicht.

Lasthöhe m (ft)	Lastradius								Max. Reichweite		
	1.5 m (5 ft)		3.0 m (10 ft)		4.5 m (15 ft)		6.0 m (20 ft)		Volumen	Reichweite	
6.0 m (20 ft)	kg				*3440	3420			3550	2070	5.98
	lb				*7580	7540			7830	4560	(19.6)
4.5 m (15 ft)	kg		*4410	*4410	*4150	3360	*2550	1970	2700	1520	6.92
	lb		*9720	*9720	*9150	7410	*5620	4340	5950	3350	(22.7)
3.0 m (10 ft)	kg		*6880	6200	*4840	3150	3370	1910	2360	1290	7.39
	lb		*15170	13670	*10670	6940	7430	4210	5200	2840	(24.2)
1.5 m (5 ft)	kg		*9010	5410	5250	2890	3260	1810	2260	1220	7.49
	lb		*19860	11930	11570	6370	7190	3990	4980	2690	(24.6)
Boden- niveau	kg		*8880	5090	5030	2700	3160	1720	2360	1270	7.24
	lb		*19580	11220	11090	5950	6970	3790	5200	2800	(23.8)
-1.5 m (-5 ft)	kg	*6570	*6570	*8330	5060	4950	2630	3130	1690	1490	6.60
	lb	*14480	*14480	*18360	11160	10910	5800	6900	3730	3280	(21.7)
-3.0 m (-10 ft)	kg	*9010	*9010	*6340	5170	*4340	2680		*2390	2140	5.38
	lb	*19860	*19860	*13980	11400	*9570	5910		*5270	4720	(17.7)

Ausleger: 4,6 m (15' 1") / Löffelstiel: 2,5 m (8' 2") / Tieflöffel: 0,52 m<sup>3</sup> (0,68 yd<sup>3</sup>) SAE gehäuft / Bodenplatten: 600 mm (24") 3-Steg mit 2800 kg (6,170 lb) Gegengewicht.

Lasthöhe m (ft)	Lastradius								Max. Reichweite		
	1.5 m (5 ft)		3.0 m (10 ft)		4.5 m (15 ft)		6.0 m (20 ft)		Volumen	Reichweite	
6.0 m (20 ft)	kg				*2960	*2960			*2920	1750	6.50
	lb				*6530	*6530			*6440	3860	(21.3)
4.5 m (15 ft)	kg				*3480	3400	*2670	1990	2400	1330	7.37
	lb				*7670	7500	*5890	4390	5290	2930	(24.2)
3.0 m (10 ft)	kg		*6110	*6110	*4490	3180	3380	1910	2120	1140	7.81
	lb		*13470	*13470	*9900	7010	7450	4210	4670	2510	(25.6)
1.5 m (5 ft)	kg		*8480	5520	5260	2890	3240	1790	2040	1070	7.90
	lb		*18700	12170	11600	6370	7140	3950	4500	2360	(25.9)
Boden- niveau	kg		*9170	5070	5010	2670	3130	1690	2110	1110	7.67
	lb		*20220	11180	11050	5890	6900	3730	4650	2450	(25.2)
-1.5 m (-5 ft)	kg	*5880	*5880	*8680	4960	4890	2570	3070	2410	1280	7.07
	lb	*12960	*12960	*19140	10930	10780	5670	6770	5310	2820	(23.2)
-3.0 m (-10 ft)	kg	*8960	*8960	*7000	5040	*4750	2590		*2400	1760	5.97
	lb	*19750	*19750	*15430	11110	*10470	5710		*5290	3880	(19.6)
-4.5 m (-15 ft)	kg			*3710	*3710						
	lb			*8180	*8180						

- Die Hublast richtet sich nach der Definition in SAE J1097 und ISO 10567.
- Die Hublast der Serie HX darf auf festem, ebenem Untergrund maximal 75 % der Kipplast der Maschine bzw. 87 % der gesamten hydraulischen Hubkraft betragen.

- Der Lastpunkt ist ein Haken (Standardausrüstung) an der Rückseite des Tieflöffels.
- (\*) gibt die Lastbegrenzung durch die hydraulische Hubkraft an.

# HUBVERMÖGEN

Lastradius Frontauslage Lastradius Seitenauslage bzw. 360 Grad

## HX145LCR

Ausleger: 4,6 m (15' 1") / Löffelstiel: 3,0 m (9' 10") / Tieflöffel: 0,52 m<sup>3</sup> (0,68 yd<sup>3</sup>) SAE gehäuft / Bodenplatten: 600 mm (24") 3-Steg mit 2800 kg (6,170 lb) Gegengewicht.

Lasthöhe m (ft)	Lastradius										Max. Reichweite		
	1.5 m (5 ft)		3.0 m (10 ft)		4.5 m (15 ft)		6.0 m (20 ft)		7.5 m (25 ft)		Volumen	Reichweite	
6.0 m (20 ft)	kg												
	lb												
4.5 m (15 ft)	kg												
	lb												
3.0 m (10 ft)	kg					*3770	*3770						
	lb					*8310	*8310						
1.5 m (5 ft)	kg					*7770	5770	*5040	2970	3280	1820	*1960	1180
	lb					*17130	12720	*11110	6550	7230	4010	*4320	2600
Boden- niveau	kg					*9190	5170	5060	2720	3150	1700	*1780	1130
	lb					*20260	11400	11160	6000	6940	3750	*3920	2490
-1.5 m (-5 ft)	kg	*5400	*5400	*9050	4970	4900	2580	3060	1630			2140	1120
	lb	*11900	*11900	*19950	10960	10800	5690	6750	3590			4720	2470
-3.0 m (-10 ft)	kg	*7890	*7890	*7760	4990	4870	2560	3070	1630			*2470	1460
	lb	*17390	*17390	*17110	11000	10740	5640	6770	3590			*5450	3220
-4.5 m (-15 ft)	kg			*5120	*5120	*3220	2670						
	lb			*11290	*11290	*7100	5890						

Ausleger: 4,6 m (15' 1") / Löffelstiel: 1,9 m (6' 3") / Tieflöffel: 0,52 m<sup>3</sup> (0,68 yd<sup>3</sup>) SAE gehäuft / Bodenplatten: 600 mm (24") 3-Steg mit 2800 kg (6,170 lb) Gegengewicht. Planierschild gehoben.

Lasthöhe m (ft)	Lastradius								Max. Reichweite				
	1.5 m (5 ft)		3.0 m (10 ft)		4.5 m (15 ft)		6.0 m (20 ft)		Volumen	Reichweite			
6.0 m (20 ft)	kg												
	lb												
4.5 m (15 ft)	kg												
	lb												
3.0 m (10 ft)	kg					*7250	6450	*5010	3330	3500	2040	2570	1460
	lb					*15980	14220	*11050	7340	7720	4500	5670	3220
1.5 m (5 ft)	kg					*9050	5700	5450	3080	3400	1950	2460	1380
	lb					*19950	12570	12020	6790	7500	4300	5420	3040
Boden- niveau	kg					*8630	5450	5260	2910	3320	1870	2580	1450
	lb					*19030	12020	11600	6420	7320	4120	5690	3200
-1.5 m (-5 ft)	kg	*6890	*6890	*8100	5450	5200	2860					3030	1720
	lb	*15190	*15190	*17860	12020	11460	6310					6680	3790
-3.0 m (-10 ft)	kg			*5970	5590	*4070	2930					*2250	*2250
	lb			*13160	12320	*8970	6460					*4960	*4960

Ausleger: 4,6 m (15' 1") / Löffelstiel: 1,9 m (6' 3") / Tieflöffel: 0,52 m<sup>3</sup> (0,68 yd<sup>3</sup>) SAE gehäuft / Bodenplatten: 600 mm (24") 3-Steg mit 2800 kg (6,170 lb) Gegengewicht. Planierschild abgesenkt.









Lasthöhe m (ft)	Lastradius										Max. Reichweite		
	1.5 m (5 ft)		3.0 m (10 ft)		4.5 m (15 ft)		6.0 m (20 ft)		Volumen	Reichweite			
6.0 m (20 ft)	kg												
	lb												
4.5 m (15 ft)	kg												
	lb												
3.0 m (10 ft)	kg					*7250	*7250	*5010	3730	*4060	2290	*3490	1660
	lb					*15980	*15980	*11050	8220	*8950	5050	*7690	3660

# HUBVERMÖGEN









 Lastradius Frontauslage  Lastradius Seitenauslage bzw. 360 Grad

## HX145LCR









Ausleger: 4,6 m (15' 1") / Löffelstiel: 2,1 m (6' 11") / Tieflöffel: 0,52 m<sup>3</sup> (0,68 yd<sup>3</sup>) SAE gehäuft / Bodenplatten: 600 mm (24") 3-Steig mit 2800 kg (6,170 lb) Gegengewicht. Planierschild gehoben.

Lasthöhe m (ft)	Lastradius								Max. Reichweite		
	1.5 m (5 ft)		3.0 m (10 ft)		4.5 m (15 ft)		6.0 m (20 ft)		Volumen	Reichweite	
										m (ft)	
6.0 m (20 ft)	kg				*3440	*3440			*3550	2200	5.98
	lb				*7580	*7580			*7830	4850	(19.6)
4.5 m (15 ft)	kg		*4410	*4410	*4150	3550	*2550	2110	2810	1640	6.92
	lb		*9720	*9720	*9150	7830	*5620	4650	6190	3620	(22.7)
3.0 m (10 ft)	kg		*6880	6530	*4840	3340	3510	2040	2460	1400	7.39
	lb		*15170	14400	*10670	7360	7740	4500	5420	3090	(24.2)
1.5 m (5 ft)	kg		*9010	5750	5450	3080	3400	1940	2360	1320	7.49
	lb		*19860	12680	12020	6790	7500	4280	5200	2910	(24.6)
Boden- niveau	kg		*8880	5420	5240	2890	3300	1850	2460	1370	7.24
	lb		*19580	11950	11550	6370	7280	4080	5420	3020	(23.8)
-1.5 m (-5 ft)	kg	*6570	*6570	*8330	5390	5160	2820	3270	2860	1610	6.60
	lb	*14480	*14480	*18360	11880	11380	6220	7210	6310	3550	(21.7)
-3.0 m (-10 ft)	kg	*9010	*9010	*6340	5510	*4340	2870		*2390	2290	5.38
	lb	*19860	*19860	*13980	12150	*9570	6330		*5270	5050	(17.7)

Ausleger: 4,6 m (15' 1") / Löffelstiel: 2,1 m (6' 11") / Tieflöffel: 0,52 m<sup>3</sup> (0,68 yd<sup>3</sup>) SAE gehäuft / Bodenplatten: 600 mm (24") 3-Steig mit 2800 kg (6,170 lb) Gegengewicht. Planierschild abgesenkt.

Lasthöhe m (ft)	Lastradius								Max. Reichweite		
	1.5 m (5 ft)		3.0 m (10 ft)		4.5 m (15 ft)		6.0 m (20 ft)		Volumen	Reichweite	
										m (ft)	
6.0 m (20 ft)	kg				*3440	*3440			*3550	2460	5.98
	lb				*7580	*7580			*7830	5420	(19.6)
4.5 m (15 ft)	kg		*4410	*4410	*4150	3960	*2550	2360	*3420	1840	6.92
	lb		*9720	*9720	*9150	8730	*5620	5200	*7540	4060	(22.7)
3.0 m (10 ft)	kg		*6880	*6880	*4840	3740	*3960	2300	*3370	1590	7.39
	lb		*15170	*15170	*10670	8250	*8730	5070	*7430	3510	(24.2)
1.5 m (5 ft)	kg		*9010	6600	*5630	3470	*4230	2190	*3330	1500	7.49
	lb		*19860	14550	*12410	7650	*9330	4830	*7340	3310	(24.6)
Boden- niveau	kg		*8880	6260	*5990	3280	*4320	2100	*3260	1570	7.24
	lb		*19580	13800	*13210	7230	*9520	4630	*7190	3460	(23.8)
-1.5 m (-5 ft)	kg	*6570	*6570	*8330	6230	*5650	3210	*3890	2080	*3050	6.60
	lb	*14480	*14480	*18360	13730	*12460	7080	*8580	4590	*6720	(21.7)
-3.0 m (-10 ft)	kg	*9010	*9010	*6340	*6340	*4340	3260		*2390	*2390	5.38
	lb	*19860	*19860	*13980	*13980	*9570	7190		*5270	*5270	(17.7)

Ausleger: 4,6 m (15' 1") / Löffelstiel: 2,5 m (8' 2") / Tieflöffel: 0,52 m<sup>3</sup> (0,68 yd<sup>3</sup>) SAE gehäuft / Bodenplatten: 600 mm (24") 3-Steig mit 2800 kg (6,170 lb) Gegengewicht. Planierschild gehoben.

Lasthöhe m (ft)	Lastradius								Max. Reichweite		
	1.5 m (5 ft)		3.0 m (10 ft)		4.5 m (15 ft)		6.0 m (20 ft)		Volumen	Reichweite	
										m (ft)	
6.0 m (20 ft)	kg				*2970	*2970			*2920	1880	6.50
	lb				*6550	*6550			*6440	4140	(21.3)
4.5 m (15 ft)	kg				*3490	*3490	*2670	2130	2510	1430	7.37
	lb				*7690	*7690	*5890	4700	5530	3150	(24.2)
3.0 m (10 ft)	kg		*6120	*6120	*4490	3370	3520	2040	2220	1240	7.81
	lb		*13490	*13490	*9900	7430	7760	4500	4890	2730	(25.6)
1.5 m (5 ft)	kg		*8490	3090	*5370	3090	3390	1930	2140	1170	7.90
	lb		*18720	12940	*11840	6810	7470	4250	4720	2580	(25.9)
Boden- niveau	kg		*9170	5410	5220	2870	3270	1820	2220	1210	7.67
	lb		*20220	11930	11510	6330	7210	4010	4890	2670	(25.2)
-1.5 m (-5 ft)	kg	*5870	*5870	*8690	5310	5110	2770	3220	1770	2530	7.07
	lb	*12940	*12940	*19160	11710	11270	6110	7100	3900	5580	(23.2)
-3.0 m (-10 ft)	kg	*8960	*8960	*7010	5390	*4760	2790		*2400	1890	5.97
	lb	*19750	*19750	*15450	11880	*10490	6150		*5290	4170	(19.6)
-4.5 m (-15 ft)	kg			*3710	*3710						
	lb			*8180	*8180						

- Die Hublast richtet sich nach der Definition in SAE J1097 und ISO 10567.
- Die Hublast der Serie HX darf auf festem, ebenem Untergrund maximal 75 % der Kippplast der Maschine bzw. 87 % der gesamten hydraulischen Hubkraft betragen.









- Der Lastpunkt ist ein Haken (Standardausrüstung) an der Rückseite des Tieflöffels.
- (\* ) gibt die Lastbegrenzung durch die hydraulische Hubkraft an.

# HUBVERMÖGEN











 Lastradius Frontauslage  Lastradius Seitenauslage bzw. 360 Grad

## HX145LCR

Ausleger: 4,6 m (15' 1") / Löffelstiel: 2,5 m (8' 2") / Tieflöffel: 0,52 m<sup>3</sup> (0,68 yd<sup>3</sup>) SAE gehäuft / Bodenplatten: 600 mm (24") 3-Steig mit 2800 kg (6,170 lb) Gegengewicht. Planierschild abgesenkt.

Lasthöhe m (ft)	Lastradius								Max. Reichweite			
	1.5 m (5 ft)		3.0 m (10 ft)		4.5 m (15 ft)		6.0 m (20 ft)		Volumen	Reichweite		
										m (ft)		
6.0 m (20 ft)	kg					*2970	*2970			*2920	2100	6.50
	lb					*6550	*6550			*6440	4630	(21.3)
4.5 m (15 ft)	kg					*3490	*3490	*2670	2380	*2760	1630	7.37
	lb					*7690	*7690	*5890	5250	*6080	3590	(24.2)
3.0 m (10 ft)	kg			*6120	*6120	*4490	3780	*3700	2300	*2760	1410	7.81
	lb			*13490	*13490	*9900	8330	*8160	5070	*6080	3110	(25.6)
1.5 m (5 ft)	kg			*8490	6720	*5370	3490	*4080	2180	*2880	1340	7.90
	lb			*18720	14820	*11840	7690	*8990	4810	*6350	2950	(25.9)
Boden- niveau	kg			*9170	6250	*5890	3260	*4260	2070	*3020	1390	7.67
	lb			*20220	13780	*12990	7190	*9390	4560	*6660	3060	(25.2)
-1.5 m (-5 ft)	kg	*5870	*5870	*8690	6140	*5750	3160	*4040	2020	*2860	1600	7.07
	lb	*12940	*12940	*19160	13540	*12680	6970	*8910	4450	*6310	3530	(23.2)
-3.0 m (-10 ft)	kg	*8960	*8960	*7010	6220	*4760	3180			*2400	2150	5.97
	lb	*19750	*19750	*15450	13710	*10490	7010			*5290	4740	(19.6)
-4.5 m (-15 ft)	kg			*3710	*3710							
	lb			*8180	*8180							

Ausleger: 4,6 m (15' 1") / Löffelstiel: 3,0 m (9' 10") / Tieflöffel: 0,52 m<sup>3</sup> (0,68 yd<sup>3</sup>) SAE gehäuft / Bodenplatten: 600 mm (24") 3-Steig mit 2800 kg (6,170 lb) Gegengewicht. Planierschild gehoben.











Lasthöhe m (ft)	Lastradius								Max. Reichweite					
	1.5 m (5 ft)		3.0 m (10 ft)		4.5 m (15 ft)		6.0 m (20 ft)		7.5 m (25 ft)		Volumen	Reichweite		
												m (ft)		
6.0 m (20 ft)	kg					*2580	*2580	*1710	*1710			*2610	1620	7.07
	lb					*5690	*5690	*3770	*3770			*5750	3570	(23.2)
4.5 m (15 ft)	kg					*2790	*2790	*2570	2180			2250	1270	7.86
	lb					*6150	*6150	*5670	4810			4960	2800	(25.8)
3.0 m (10 ft)	kg			*3770	*3770	*3740	3460	*3240	2080	*1390	1330	2010	1100	8.27
	lb			*8310	*8310	*8250	7630	*7140	4590	*3060	2930	4430	2430	(27.1)
1.5 m (5 ft)	kg			*7770	6110	*5040	3160	3420	1950	*1960	1280	1940	1040	8.36
	lb			*17130	13470	*11110	6970	7540	4300	*4320	2820	4280	2290	(27.4)
Boden- niveau	kg			*9190	5510	5270	2910	3280	1830	*1780	1230	2000	1070	8.

# HUBVERMÖGEN













 Lastradius Frontauslage  Lastradius Seitenauslage bzw. 360 Grad

## HX145LCR ZWEITEILIGER AUSLEGER











Ausleger: 4,9 m (16' 1") / Löffelstiel: 2,1 m (6' 11") / Tieflöffel: 0,52 m<sup>3</sup> (0,68 yd<sup>3</sup>) SAE gehäuft / Bodenplatten: 600 mm (24") 3-Steg mit 2800 kg (6,170 lb) Gegengewicht.

Lasthöhe m (ft)	Lastradius								Max. Reichweite			
	1.5 m (5 ft)		3.0 m (10 ft)		4.5 m (15 ft)		6.0 m (20 ft)		Volumen		Reichweite	
											m (ft)	
6.0 m (20 ft)	kg lb	*3480 *7670	*3480 *7670	*3700 *8160	*3700 *8160	*3490 *7690	3470 7650			3100 6830	1770 3900	6.46 (21.2)
4.5 m (15 ft)	kg lb	*3410 *7520	*3410 *7520	*4460 *9830	*4460 *9830	*3800 *8380	3350 7390	*3410 *7520	1980 4370	2430 5360	1330 2930	7.33 (24.0)
3.0 m (10 ft)	kg lb			*6790 *14970	5990 13210	*4560 *10050	3090 6810	3360 7410	1880 4140	2140 4720	1140 2510	7.77 (25.5)
1.5 m (5 ft)	kg lb					5170 11400	2790 6150	3230 7120	1760 3880	2060 4540	1070 2360	7.87 (25.8)
Boden- niveau	kg lb			*5960 *13140	4890 10780	4950 10910	2600 5730	3120 6880	1660 3660	2140 4720	1110 2450	7.63 (25.0)
-1.5 m (-5 ft)	kg lb			*8260 *18210	4900 10800	4880 10760	2540 5600	3080 6790	1620 3570			

Ausleger: 4,9 m (16' 1") / Löffelstiel: 2,5 m (8' 2") / Tieflöffel: 0,52 m<sup>3</sup> (0,68 yd<sup>3</sup>) SAE gehäuft / Bodenplatten: 600 mm (24") 3-Steg mit 2800 kg (6,170 lb) Gegengewicht.



Lasthöhe m (ft)	Lastradius								Max. Reichweite					
	1.5 m (5 ft)		3.0 m (10 ft)		4.5 m (15 ft)		6.0 m (20 ft)		7.5 m (25 ft)		Volumen		Reichweite	
													m (ft)	
6.0 m (20 ft)	kg lb	*2640 *5820	*2640 *5820	*3000 *6610	*3000 *6610	*3110 *6860	*3110 *6860	*1990 *4390	*1990 *4390			2700 5950	1510 3330	6.96 (22.8)
4.5 m (15 ft)	kg lb	*2270 *5000	*2270 *5000	*3170 *6990	*3170 *6990	*3440 *7580	3390 7470	*3140 *6920	1990 4390			2170 4780	1160 2560	7.77 (25.5)
3.0 m (10 ft)	kg lb			*6030 *13290	*6030 *13290	*4220 *9300	3120 6880	3370 7430	1880 4140			1930 4250	1000 2200	8.18 (26.8)
1.5 m (5 ft)	kg lb			*7680 *16930	5260 11600	*5120 *11290	2800 6170	3210 7080	1740 3840	2190 4830	1140 2510	1860 4100	940 2070	8.27 (27.1)
Boden- niveau	kg lb			*6290 *13870	4850 10690	4930 10870	2570 5670	3090 6810	1620 3570			1920 4230	970 2140	8.05 (26.4)
-1.5 m (-5 ft)	kg lb			*8510 *18760	4800 10580	4810 10600	2470 5450	3020 6660	1570 3460			2170 4780	1120 2470	7.49 (24.6)
-3.0 m (-10 ft)	kg lb					4840 10670	2500 5510							

Ausleger: 4,9 m (16' 1") / Löffelstiel: 2,1 m (6' 11") / Tieflöffel: 0,52 m<sup>3</sup> (0,68 yd<sup>3</sup>) SAE gehäuft / Bodenplatten: 600 mm (24") 3-Steg mit 2800 kg (6,170 lb) Gegengewicht. Planierschild gehoben.

Lasthöhe m (ft)	Lastradius								Max. Reichweite					
	1.5 m (5 ft)		3.0 m (10 ft)		4.5 m (15 ft)		6.0 m (20 ft)		Volumen		Reichweite			
											m (ft)			
6.0 m (20 ft)	kg lb	*3480 *7670	*3480 *7670	*3700 *8160	*3700 *8160	*3490 *7690	*3490 *7690					*3150 *6940	1890 4170	6.46 (21.2)
4.5 m (15 ft)	kg lb	*3410 *7520	*3410 *7520	*4460 *9830	*4460 *9830	*3800 *8380	3540 7800	*3410 *7520	2110 4650			2540 5600	1440 1370	7.33 (24.0)
3.0 m (10 ft)	kg lb			*6790 *14970	6330 13960	*4560 *10050	3280 7230	3500 7720	2010 4430			2240 4940	1240 2730	7.77 (25.5)
1.5 m (5 ft)	kg lb					5380 11860	2980 6570	3370 7430	1890 4170			2160 4760	1170 2580	7.87 (25.8)
Boden- niveau	kg lb			*5960 *13140	5230 11530	5160 11380	2790 6150	3260 7190	1790 3950			2240 4940	1210 2670	7.63 (25.0)
-1.5 m (-5 ft)	kg lb			*8260 *18210	5240 11550	5080 11200	2720 6000	3220 7100	1760 3880					











- Die Hublast richtet sich nach der Definition in SAE J1097 und ISO 10567.
- Die Hublast der Serie HX darf auf festem, ebenem Untergrund maximal 75 % der Kipplast der Maschine bzw. 87 % der gesamten hydraulischen Hubkraft betragen.
- Der Lastpunkt ist ein Haken (Standardausrüstung) an der Rückseite des Tieflöffels.
- (\* ) gibt die Lastbegrenzung durch die hydraulische Hubkraft an.

# HUBVERMÖGEN











 Lastradius Frontauslage  Lastradius Seitenauslage bzw. 360 Grad

## HX145LCR ZWEITEILIGER AUSLEGER











Ausleger: 4,9 m (16' 1") / Löffelstiel: 2,1 m (6' 11") / Tieflöffel: 0,52 m<sup>3</sup> (0,68 yd<sup>3</sup>) SAE gehäuft / Bodenplatten: 600 mm (24") 3-Steg mit 2800 kg (6,170 lb) Gegengewicht. Planierschild abgesenkt.

Lasthöhe m (ft)	Lastradius								Max. Reichweite					
	1.5 m (5 ft)		3.0 m (10 ft)		4.5 m (15 ft)		6.0 m (20 ft)		Volumen		Reichweite			
											m (ft)			
6.0 m (20 ft)	kg lb	*3480 *7670	*3480 *7670	*3700 *8160	*3700 *8160	*3490 *7690	*3490 *7690					*3150 *6940	2120 4670	6.46 (21.2)
4.5 m (15 ft)	kg lb	*3410 *7520	*3410 *7520	*4460 *9830	*4460 *9830	*3800 *8380	*3800 *8380	*3410 *7520	2370 5220			*3070 *6770	1630 3590	7.33 (24.0)
3.0 m (10 ft)	kg lb			*6790 *14970	5990 13210	*4560 *10050	3090 6810	3360 7410	1880 4140			*3060 *6750	1420 3130	7.77 (25.5)
1.5 m (5 ft)	kg lb					5380 *11860	3380 7450	*4010 *8840	2140 4720			*3060 *6750	1340 2950	7.87 (25.8)
Boden- niveau	kg lb			*5960 *13140	4890 10780	4950 10910	2600 5730	3120 6880	1660 3660			*3050 *6720	1400 3090	7.63 (25.0)
-1.5 m (-5 ft)	kg lb			*8260 *18210	4900 10800	4880 10760	2540 5600	3080 6790	1620 3570					

Ausleger: 4,9 m (16' 1") / Löffelstiel: 2,5 m (8' 2") / Tieflöffel: 0,52 m<sup>3</sup> (0,68 yd<sup>3</sup>) SAE gehäuft / Bodenplatten: 600 mm (24") 3-Steg mit 2800 kg (6,170 lb) Gegengewicht. Planierschild gehoben.

Lasthöhe m (ft)	Lastradius								Max. Reichweite					
	1.5 m (5 ft)		3.0 m (10 ft)		4.5 m (15 ft)		6.0 m (20 ft)		7.5 m (25 ft)		Volumen		Reichweite	
													m (ft)	
6.0 m (20 ft)	kg lb	*2640 *5820	*2640 *5820	*3000 *6610	*3000 *6610	*3110 *6860	*3110 *6860	*1990 *4390	*1990 *4390			2820 6220	1630 3590	6.96 (22.8)
4.5 m (15 ft)	kg lb	*2280 *5030	*2280 *5030	*3180 *7010	*3180 *7010	*3450 *7610	*3450 *7610	*3150 *6940	2120 4670			2280 5030	1260 2780	7.77 (25.5)
3.0 m (10 ft)	kg lb			*6030 *13290	*6030 *13290	*4230 *9330	3310 7300	3310 7300	2010 4430			2030 4480	1090 2400	8.18 (26.8)
1.5 m (5 ft)	kg lb			*7680 *16930	5600 12350	*5120 *11290	3000 6610	3360 7410	1880 4140	*2260 *4980	1240 2730	1950 4300	1030 2270	8.27 (27.1)
Boden- niveau	kg lb			*6290 *13870	5200 11460	5140 11330	2760 6080	3230 7120	1760 3880			2020 4450	1070 2360	8.05 (26.4)
-1.5 m (-5 ft)	kg lb			*8510 *18760	5140 11330	5030 11090	2670 5890	3160 6970	1700 3750			2280 5030	1220 2690	7.49 (24.6)
-3.0 m (-10 ft)	kg lb					*4990 *11000	2690 5930							

Ausleger: 4,9 m (16' 1") / Löffelstiel: 2,5 m (8' 2") / Tieflöffel: 0,52 m<sup>3</sup> (0,68 yd<sup>3</sup>) SAE gehäuft / Bodenplatten: 600 mm (24") 3-Steg mit 2800 kg (6,170 lb) Gegengewicht. Planierschild abgesenkt.

Lasthöhe m (ft)	Lastradius								Max. Reichweite					
	1.5 m (5 ft)		3.0 m (10 ft)		4.5 m (15 ft)		6.0 m (20 ft)		7.5 m (25 ft)		Volumen		Reichweite	
													m (ft)	
6.0 m (20 ft)	kg lb	*2640 *5820	*2640 *5820	*3000 *6610	*3000 *6610	*3110 *6860	*3110 *6860	*1990 *4390	*1990 *4390			*2890 *6370	1840 4060	6.96 (22.8)
4.5 m (15 ft)	kg lb	*2280 *5030	*2280 *5030	*3180 *7010	*3180 *7010	*3450 *7610	*3450 *7610	*3150 *6940	2390 5270			*2830 *6240	1440 3170	7.77 (25.5)
3.0 m (10 ft)	kg lb			*6030 *13290	*6030 *13290	*4230 *9330	3730 8220	3730 8220	2270 5000			*2820 *6220	1260 2780	8.18 (26.8)
1.5 m (5 ft)	kg lb			*7680 *16930	6460 14240	*5120 *11290	3400 7500	3380 *8470	2130 4700	*2260 *4980	1430 3150	*2830 *6240	1200 2650	8.27 (27.1)
Boden- niveau	kg lb			*6290 *13870	6030 13290	*5680 *12520	3160 6970	*4110 *9060	2010 4430			*2820 *6220	1240 2730	8.05 (26.4)
-1.5 m (-5 ft)	kg lb			*8510 *18760										



MOTOR	STD	OPT
Perkins 1204F Motor	●	
<b>HYDRAULIKSYSTEM</b>		
<b>IPC (Intelligent Power Control)</b>		
3 Leistungsstufen, 2 Arbeitsarten, Benutzermodus	●	
Variable Leistungssteuerung	●	
Pumpenfördermengenregelung	●	
Volumenstromregelung für Anbaugerät-Betriebsart		●
Automatischer Motorleerlauf	●	
Automatische Motorabschaltung		●
Elektronische Gebläsesteuerung	●	
<b>KABINE UND INNENRAUM</b>		
<b>Kabine nach ISO-Norm</b>		
Obenrunder Frontscheibenwischer	●	
Radio/USB-Player	●	
Mobiltelefon-Freisprecheinrichtung mit USB	●	
12-Volt-Steckdose (Wandler 24 VDC auf 12 VDC)	●	
Elektrisches Signalhorn	●	
Allwetter-Stahlkabine mit 360°-Rundsicht	●	
Sicherheitsglasscheiben	●	
Frontscheibe einschiebbar	●	
Seitenscheibe (links) als Schiebefenster	●	
Abschließbare Tür	●	
Warmhalte- und Kühlbox	●	
Aufbewahrungsfach und Aschenbecher	●	
Kabinendachabdeckung transparent	●	
Sonnenblende	●	
Tür- und Kabinenschlösser, ein Schlüssel	●	
Mechanisch gefederter, beheizter Sitz	●	
Vorsteuerdruckunterstützter Joystick	●	
Konsole höhenverstellbar	●	
<b>Automatische Klimaregelung</b>		
Klimaanlage und Heizung	●	
Scheibenheizung	●	
Starthilfe (Ansaugluftvorwärmung) bei kalten Temperaturen	●	
<b>Zentrale Überwachung</b>		
8-Zoll-LCD	●	
Motordrehzahl oder Tageszähler/Beschleunigung	●	
Motorkühlmittel-Temperaturanzeige	●	
Max. Leistung	●	
Kriechgang/Schnellgang	●	
Automatischer Leerlauf	●	
Überlast	●	
Motor überprüfen	●	
Luftfilter verstopft	●	
Anzeigen	●	
ÖKO-Anzeigen	●	
Kraftstoffstandanzeige	●	
Anzeige für die Hydrauliköltemperatur	●	
Warnungen	●	
Kommunikationsfehler	●	
Batterie niedrig	●	
Uhr	●	
Kabinenscheinwerfer	●	
Regenschutz für Kabinenfrontfenster	●	
<b>Sitz</b>		
Einstellbarer Fahrersitz mit Luftfederung und Heizung		●
<b>Kabinen-FOPS/FOG (ISO/DIN 10262) Stufe 2</b>		
FOPS (Schutzeinrichtung gegen herabfallende Gegenstände) - ISO 3449 Stufe 2		●
FOG (Schutzaufbau gegen herabfallende Gegenstände)		●
<b>Kabinen-ROPS (ISO 12117-2)</b>		
ROPS (Überrollschutz)	●	

SICHERHEIT	STD	OPT
Batterie Hauptschalter	●	
Heckkamera	●	
Vier Arbeitsscheinwerfer	●	
Fahralarm	●	
Arbeitsscheinwerfer hinten		●
Rundumleuchte		●
Automatische Schwenkbremse	●	
Auslegerhaltesystem	●	
Stielhaltesystem	●	
Sicherheitsventil für Auslegerzylinder mit Überlastwarneinrichtung	●	
Sicherheitsventil für Löffelstielzylinder		●
Schwenksperre		●
Zwei Außenrückspiegel	●	
<b>SONSTIGES</b>		
<b>Ausleger</b>		
4,6 m; 15' 1" Mono	●	
4,1 m; 13' 5" Mono		●
4,9 m; 16' 1" Zweiteiliger		●
<b>Löffelstiel</b>		
1,9 m; 6' 3"		●
2,1 m; 6' 11"		●
2,5 m; 8' 2"	●	
3,0 m; 9' 11"		●
Herausnehmbares Kühlerstaubgitter	●	
Herausnehmbarer Vorratsbehälter	●	
Kraftstoffvorfilter	●	
Selbstdiagnosesystem	●	
Hi MATE (Maschinenmanagementsystem)	●	
Batterien (2 x 12 V x 100 Ah)	●	
Kraftstoffbetankungspumpe (50 l/min)	●	
Einfach wirkende Verrohrung (Hydraulikhammer usw.)		●
Doppelt wirkende Verrohrung (Zweischalengreifer usw.)	●	
Verrohrung für drehende Anbaugeräte		●
Verrohrung für hydraulische Schnellwechsler		●
Schnellwechsler		●
Druckspeicher beim Senken der Arbeitseinrichtung	●	
Bedienschema-Umschaltventil (2 Muster)		●
Feinststeuerung Schwenken		●
Werkzeugsatz		●
<b>UNTERWAGEN</b>		
Unterbodenschutz Unterwagen (extra)		●
Unterbodenschutz Unterwagen (normal)	●	
<b>Bodenplatten</b>		
3-Stege-Bodenplatten (600 mm; 24")	●	
3-Stege-Bodenplatten (700 mm; 28")		●
Laufrollenschutz		●

STD = Standard  
OPT = Optional

- \* Standard- und Wahlausstattung können je nach Modell abweichen. Weitere Informationen erhalten Sie von Ihrem Hyundai-Händler. Die Maschinenausstattung kann von internationalen Normen abhängig sein.
- \* Auf den Fotos können Anbauten und optionale Geräte abgebildet sein, die in Ihrer Region nicht erhältlich sind.
- \* Änderungen der Materialien und technischen Daten vorbehalten.
- \* Alle Maße in angloamerikanischen Maßeinheiten sind auf das nächste volle Maß (Pound oder Zoll) gerundet.
- \* Die Klimaanlage in dieser Maschine enthält als Kältemittel das fluoridierte Treibhausgas HFC-134a (Treibhauspotenzial = 1430). Das System enthält 0,75 kg Kältemittel, was einem CO<sub>2</sub>-Äquivalent von 1,0725 metrischen Tonnen entspricht.



BITTE KONTAKTIEREN SIE

Hyundai Construction Equipment Europe nv

Hyundailaan 4, 3980 Tessenderlo, Belgium Tel: (32) 14-56-2200 Fax: (32) 14-59-3405 www.hyundai.eu

DE - 2018.02 Rev 3